

REVISIONS				
ZONE	REV	DESCRIPTION	DATE	APPROVED

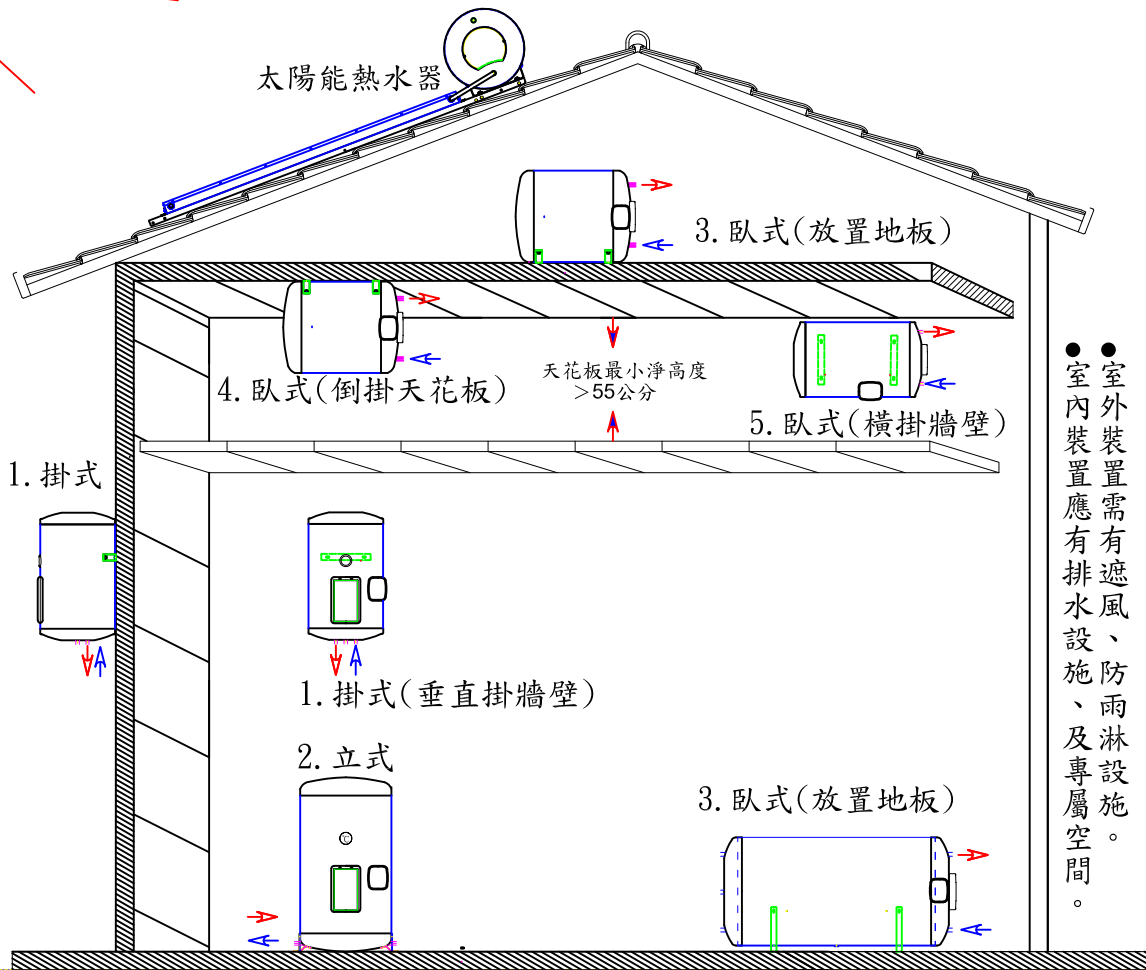

和利斯特WTO 耐壓式貯備型電熱水器 裝置型式圖示：

各機型裝置型式規格確定後，不可錯亂型式規格安裝。

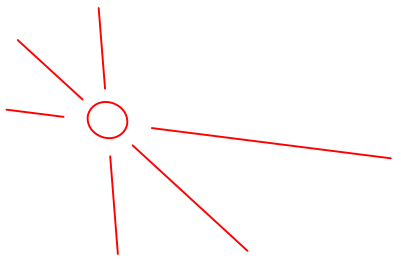

● 室外裝置需有遮風、防雨淋設施、及專屬空間。
● 室內裝置需有排水設施。

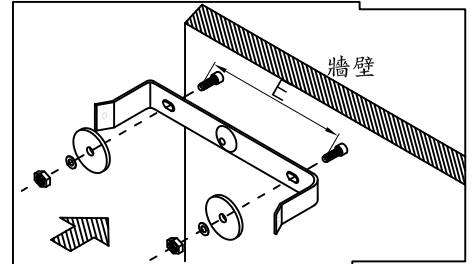

掛壁式：掛耳壁虎裝置圖說

WTO貯備型電熱水器：(裝置型式圖示：)

- 各機型裝置型式一定，不可錯亂安裝。
- 室內裝置需有地面排水設施，嚴防滴漏水而傢具設備受損。
- 客製化特殊規格，可接受訂製。

WTO貯備型電熱水器：220v單相4kw

- 商品驗證登錄證書 R51001
- 符合CNS 13783-1 EMC檢驗規範。
- 符合CNS 60335-2-21檢驗規範。
- 符合CNS 60335-1 CNS11010安規檢驗規範。

裝置型式圖示：

1. 掛式
2. 立式
3. 臥式(臥地)
4. 臥式(倒掛)
5. 臥式(橫掛)

裝置型式	和利斯特 企業股份有限公司			
	電熱水器的裝置型式			
Ching-Tang	SIZE	FROM NO.	DRW NO.	REV
WTOsolar	mm		037008 210	0
	SCALE		1081015	SHEET
				1/5

△ 掛壁式 和利斯特 WTO貯備型電熱水器

220v單相4kw (三相220v 三相380v 6kw /9kw/12kw ...更大功率規格接受訂製)

掛壁式 電熱水器尺寸圖

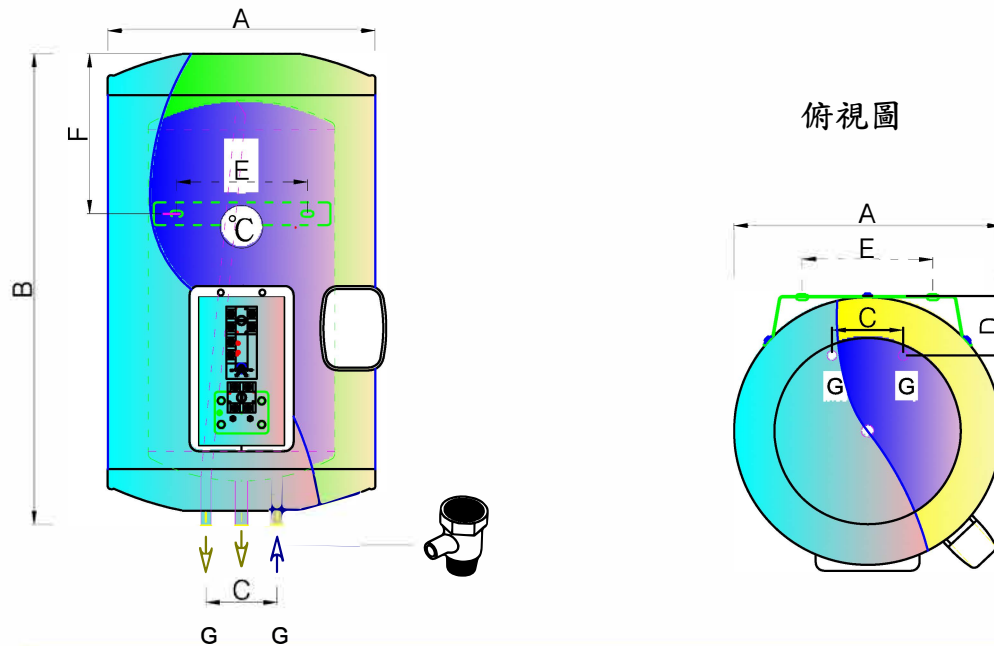

掛壁式 貯備型電熱水器				能源效率等級 Est,24(kWh)	外觀尺寸 mm		管口距離 mm		固定尺寸 mm		配管
使用人數	序號	系列 (型號)	公升		A	B	C	D	E	F	
~1	1.	WTO 7008	32	2級 0.4463	450	619	120	75	220	198	1/2"
1~	2.	WTO 7012	46	3級 0.6000		793				269	
1~2	3.	WTO 7020	75	2級 0.7000	550	724	130	117	254	232	

WTOsolar 掛壁式	和利斯特 企業股份有限公司			
	貯備型電熱水器			
Ching-Tang	FORM NO.	REV. NO.	037008 211	REV. 0
WTOsolar	FORM	1081015	SHEET	2/5

NO.	REV.	DESCRIPTION	DATE	APPROVED

WTO solar

▽ 立地式 和利斯特 WTO貯備型電熱水器

220v單相4kw (三相220v 三相380v 6kw /9kw/12kw ...更大功率規格接受訂製)

立地式 電熱水器尺寸圖

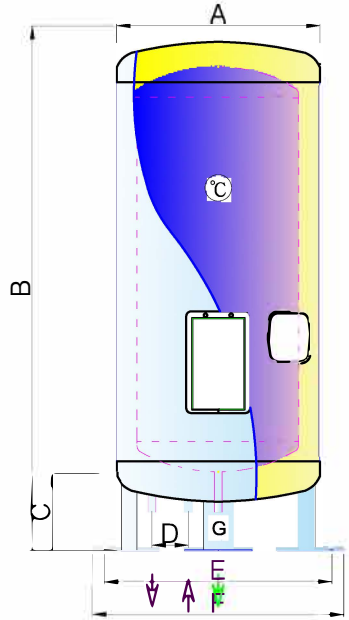

俯視圖

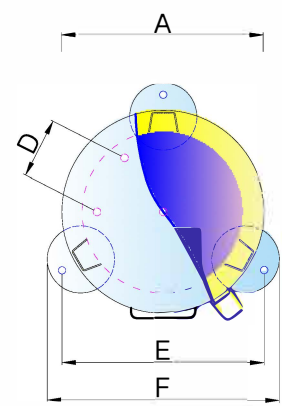

立地式 貯備型電熱水器				能源效率等級 Est, 24(kWh)	外觀尺寸 mm		架高	管口距 固定尺寸 mm				配管
使用人數	序號	系列 (型號)	公升		A	B		C	D	E	F	
1~2	4.	WTO 8020	75	4級 0.9200	450	1250	125	120				1/2"
3~	5.	WTO 8033	125	4級 1.2200		1145						
4~	6.	WTO 8055	196	4級 1.6000	550	1605	130	125	490	540		3/4"
4~5		WTO 8250	250			1995						
5~	7.	WTO 8340	345	1級 1.2000		1490						
5~6	8.	WTO 8400	420	3級 2.2000	760	1705	130	125				
6~	9.	WTO 8500	510	3級 2.5000	mm	2035	mm	mm	mm	mm		



WTOsolar		和利斯特 企業股份有限公司			
立地式		貯備型電熱水器			
Ching-Tang	SIZE	FORM NO.	DRG NO.	REV	
WTOsolar	mm		038020 212	0	
	SCALE		1081015	SHEET	3/5

NO.	REV.	DESCRIPTION	DATE	APPROVED

WTO solar

臥地式 和利斯特 WTO貯備型電熱水器

220v單相4kw (三相220v 三相380v 6kw /9kw/12kw ...更大功率規格接受訂製)

臥地式 電熱水器尺寸圖

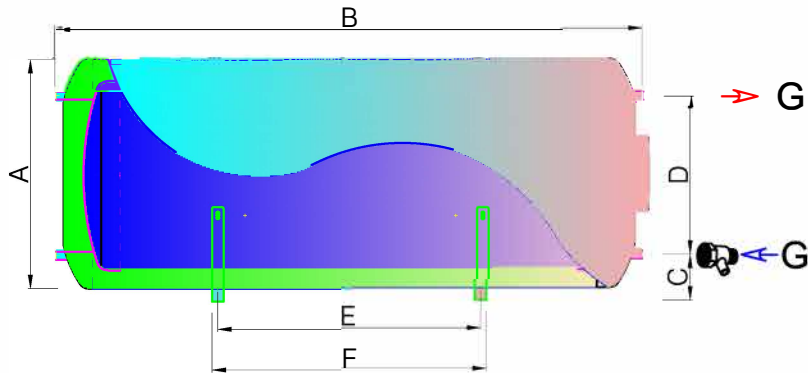

側視圖

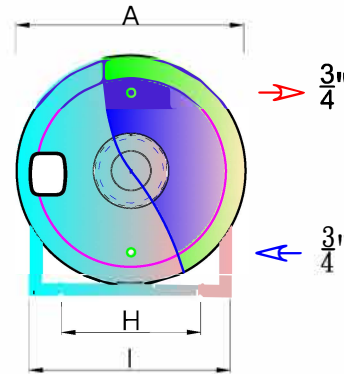

臥地式 貯備型電熱水器				能源效率等級 Est, 24(kWh)	外觀尺寸 mm		管口距離 mm		固定尺寸 mm		配管
使用人數	序號	系列 (型號)	公升		A	B	C	D	E	F	
1~2	10.	WTO 9020	75	3級 0.7800	550	723	107	363	418	456	3/4"
3~	11.	WTO 9033	125	4級 1.2000		1099			770	808	
4~	12.	WTO 9055	196	3級 1.4400		1505			1220	1258	
4~	13.	WTO 9250	250	3級 1.6699		1893					
5~	14.	WTO 9300	290	4級 2.0000	2150						
4~	15.	WTO 9275	280	2級 1.5000	760	1204	152	531	880	918	
5~	16.	WTO 9340	345	1級 1.4000		1424					
5~	17.	WTO 9400	420	3級 2.2980		1629					
6~	18.	WTO 9500	510	2級 2.2000		1953					mm



WTOsolar 臥地式	和利斯特 企業股份有限公司			
	貯備型電熱水器			
Ching-Tang	SIZE	FROM NO.	DRG NO.	039020 213
WTOsolar	SCALE	1081015	SHEET	4/5

REVISIONS				
ZONE	REV	DESCRIPTION	DATE	APPROVED

◇ 和利斯特 WTO solar 大容量儲熱水槽 / 大功率三相電熱水器



20公升~20000公升儲熱水槽 / 三相電源 4kw~400kw電熱水器

和利斯特 WTOsolar 儲熱水槽 規格尺寸表

	訂製品 (臥式桶比立式桶價格高)	容量 公升	內桶蓋/內桶 身厚度 mm	外桶尺寸 mm	備註
1	 常規品	125	1.5/1.2	520×1050	
		196	1.5/1.2	520×1520	
		250	1.5/1.2	520×1656	
2	 常規品	275	2.0/1.5	700×1243	
		340	2.0/1.5	700×1460	
		400	2.0/1.5	700×1660	
		500	2.0/1.5	700×1950	
3	 訂製品: 立式、PU 保溫材、 不鏽鋼外觀	600	2.0/1.5	700×2200	
		600	3/2 3/3	780×1510	
		700	3/2 3/3	780×1730	
		800	3/2 3/3	780×2040	
		1000	3/2	1070×1795	
		1250	3/2	1070×2015	
		1500	3/2	1300×1920	
		2000	3/2	1300×2230	
		2500	3/2	1300×2750	
		4	 訂製品: 立式、PE 保溫材、 鋁板外觀	3000	4/3
4000	5/4			1630×2618	
5000	6/5			1700×2550	
6000	6/6			1700×3230	
7000	6/6			1980×2890	
8000	6/6			1980×3460	
10,000	6/6			2040×3758	
15,000	6/6			2400×4200	
20,000	6/6	2600×4650			

三相 220v 立地式電熱水器規格表:(工業用三相電壓及大容量儲熱水槽 / 特殊規格接受訂製)

型號	容量 (加侖 / 公升)	尺寸 (mm) 直徑×高度	3φ 220v Kw / Amp	進出水管 口徑	備註
F8033	33/125	550×1050	6Kw≒16A	3/4"	
F8055	50/200	550×1508	9Kw≒24A	3/4"	
F8250	65/250	550×1895	9Kw≒24A	1"	
F8340	85/345	760×1375	9Kw≒24A	1"	
F8400	100/400	760×1580	9Kw×2≒48A	1"	
F8500	125/500	760×1950	9Kw×2≒48A	1 1/2"	
F8600	150/600	760×2240	9Kw×3≒48A	1 1/2"	
F8800	200/800	880×2040	9Kw×3≒72A	1 1/2"	
F1000	250/1000	1070×1795	9Kw×4≒96A	2"	
F1200	300/1200	1070×2015	9KW×4≒96 A	2"	

- PU 保溫/Sus304#全不鏽鋼材質/立式機型(臥式加價)/不含定時器控制箱(加價)。
- 產品標準附件: 逆止閥、安全洩壓閥、溫度設定開關、超高溫溫度開關、漏電開關。

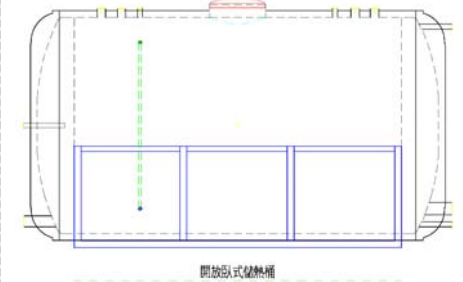
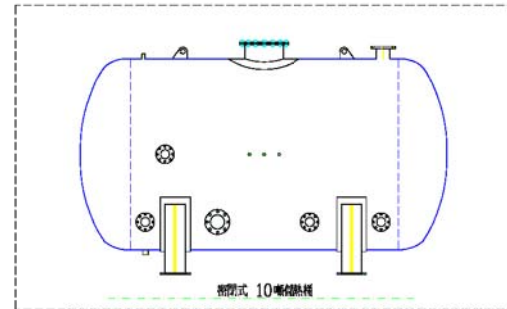

WTOsolar	和利斯特 企業股份有限公司			
	大容量熱水器			
Ching-Tang	SIZE	FROM NO.	DWG NO.	REV
WTOsolar	SCALE	1081015	039020 213	0
			SHEET	5/5